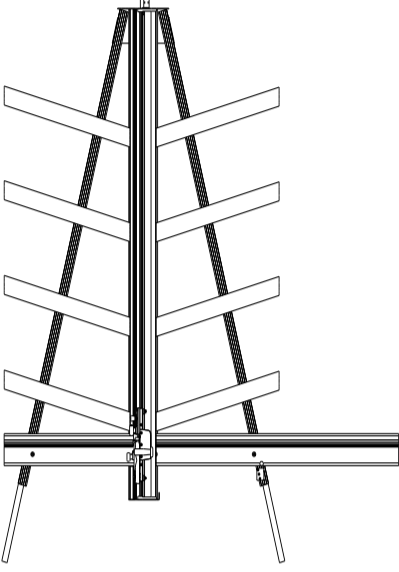
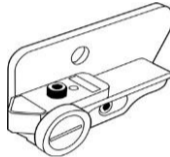

Les produits surlignés ne sont pas disponibles sur stock. Un délai de livraison supplémentaire est à prendre en compte pour ces articles.

VERTICAL CUTTERS

Description	Format	Code	Prix de vente Hors Taxes	
STEELTRAK - Coupe de panneaux verticale pour usage intensif				
	STEELTRAK ST165	165cm - 65"	ST165	€ 3 221,00
	STEELTRAK ST210	210cm - 82"	ST210	€ 3 743,00
	STEELTRAK ST250	250cm - 98"	ST250	€ 4 523,00
ACCESSOIRES				
Bande de visée (lot de 3 pièces)		SLS	€ 40,60	
Stand pour ST165		FSK160	€ 218,00	
Stand pour ST210		FSK210	€ 310,00	
Stand pour ST250		FSK250	€ 570,00	
Kit de coupe de verre sécurise - Coupe Maximum 165cm		STGLC	€ 154,00	
Bras d'extension gauche pour SteelTraK		STSAE	€ 174,00	
Tête de coupe pour panneaux aluminium 1,6 mm		STALC	€ 129,00	
TW tête de coupe allongée pour composites acier our aluminium		STC2C	€ 154,00	
OUTIL DE RAINURAGE POUR STEELTRAK - 90° pour panneaux aluminium composite				
	SteelTraK 90 V-Groover 2mm	STVG2	€ 173,00	
	SteelTraK 90 V-Groover 3mm	STVG3	€ 173,00	
	SteelTraK 90 V-Groover 4mm	STVG4	€ 173,00	
	SteelTraK 90 V-Groover 5mm	STVG5	€ 173,00	
	SteelTraK 90 V-Groover 6mm	STVG6	€ 173,00	
LAMES & PIECES DETACHEES				
Jeu de lames circulaires de remplacement pour tête de coupe aluminium		STALW	€ 70,20	
Jeu de lames circulaires de remplacement pour tête de coupe composite aluminium		STCOW	€ 70,20	
Roulette de marquage pour le verre (Quantité mini de commande 5)		CA50-015	€ 16,60	
Lames Medium duty (100 lames)		CA50-019	€ 15,70	
Cordon en Silicone jaune -senction en 'T' (10m -32')		SILYT	€ 28,20	
Outil de rainurage pour SteelTraK 90 V-Groover (lot de 5)		STVGB	€ 206,00	

EXCALIBUR - Coupe de panneaux verticale pour usage semi-intensif

EXCALIBUR 3S	160cm - 63"	EXC3S	€ 2 726,00
---------------------	-------------	-------	------------

ACCESSOIRES			
Bande de visée (lot de 3 pièces)	For all Sizes	SLS	€ 40,60
Stand pour ST165	160/200-63/78"	FSK160	€ 218,00
LAMES & LAMES DE MARQUAGE DU VERRE			
Set de lames circulaire et roulement pour TW		EXCOW	€ 64,10
Tête de coupe de rechange TW		EXCOC	€ 116,00
Lames Medium duty (100's)		CA50-019	€ 15,70

Les produits surlignés ne sont pas disponibles sur stock. Un délai de livraison supplémentaire est à prendre en compte pour ces articles.

REGLES DE COUPE HAUTE PRECISION

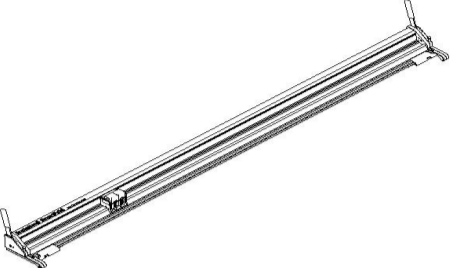
Description	Format	Code	Prix de vente Hors Taxes
SmartFold remplaçant de Evolution 2, Outil Double Lame Graphic inclus			
 SmartFold - 1.1m	110cm - 44"	E3SF110	€ 1 120,00
SmartFold - 1.6m	160cm - 64"	E3SF160	€ 1 232,00
SmartFold - 2.1m	210cm - 84"	E3SF210	€ 1 354,00
SmartFold - 2.6m	260cm - 104"	E3SF260	€ 1 496,00
SmartFold - 3.1m	310cm - 124"	E3SF310	€ 1 659,00
SmartFold - 3.6m	360cm - 144"	E3SF360	€ 1 934,00
SmartFold - 4.1m	410cm - 164"	E3SF410	€ 2 372,00
SmartFold - 4.6m	460cm - 184"	E3SF460	€ 2 591,00
SmartFold - 5,1m	510cm - 204"	E3SF510	€ 2 810,00

NEW

Bench Top remplaçant de Javelin Integra, Outil Double Lame Graphic inclus

 BenchTop - 1.1m	110cm - 44"	E3BT110	€ 896,00
BenchTop - 1.6m	160cm - 64"	E3BT160	€ 987,00
BenchTop - 2.1m	210cm - 84"	E3BT210	€ 1 089,00
BenchTop - 2.6m	260cm - 104"	E3BT260	€ 1 191,00
BenchTop - 3.1m	310cm - 124"	E3BT310	€ 1 334,00
BenchTop - 3.6m	360cm - 124"	E3BT360	€ 1 547,00
BenchTop - 4,1m	410cm - 164"	E3BT410	€ 1 904,00
BenchTop - 4.6m	460cm - 184"	E3BT460	€ 2 082,00
BenchTop - 5,1m	510cm - 204"	E3BT510	€ 2 260,00

NEW

FreeHand - remplaçant de Javelin Outil Double Lame Graphic inclus

 FreeHand - 1.1m	110cm - 44"	E3FH110	€ 672,00
FreeHand - 1.6m	160cm - 64"	E3FH160	€ 743,00
FreeHand - 2.1m	210cm - 84"	E3FH210	€ 814,00
FreeHand - 2.6m	260cm - 104"	E3FH260	€ 896,00
FreeHand - 3.1m	310cm - 124"	E3FH310	€ 998,00

ACCESSOIRES ET PIECES POUR SMARTFOLD, BENCHTOP ET FREEHAND

Tête Double Lame Graphic (inclue avec SmartFold, BenchTop et FreeHand)	E3T-GR2	€ 183,00
Tête pour le rainurage du carton	E3T-CRE	€ 183,00
Tête lame rotative pour textile et supports fins et fragiles	E3T-FAB	€ 183,00
Bande martyre pour lame rotative (lot de 2)	EVOTCS	€ 71,30
Bande de visée transparente (lot de 3)	SLS	€ 40,60
Lames Graphic Keencut (boîte de 100 lames)	CA50-032	€ 47,50
Lame circulaire Keencut 45mm (lot de 10)	CIR45	€ 113,00

ETABLIS pour SMARTFOLD - plateau non inclus

Etabli pour SmartFold E3SF110 149 x 133/163 x 90cm	SFB110	€ 561,00
Etabli pour SmartFold E3SF160 199 x 133/163 x 90cm	SFB160	€ 819,00
Etabli pour SmartFold E3SF210 249 x 133/163 x 90cm	SFB210	€ 873,00
Etabli pour SmartFold E3SF260 299 x 133/163 x 90cm	SFB260	€ 961,00
Etabli pour SmartFold E3SF310 349 x 133/163 x 90cm	SFB310	€ 1 233,00
Etabli pour SmartFold E3SF360 399 x 133/163 x 90cm	SFB360	€ 1 287,00
Etabli pour SmartFold E3SF410 449 x 133/163 x 90cm	SFB410	€ 1 340,00
Etabli pour SmartFold E3SF460 499 x 133/163 x 90cm	SFB460	€ 1 651,00
Etabli pour SmartFold E3SF510 549 x 133/163 x 90cm	SFB510	€ 1 705,00
Etabli pour double SmartFold 2x E3SF110 149 x 163 x 90cm	DSFB110	€ 724,00
Etabli pour double SmartFold 2x E3SF160 199 x 163 x 90cm	DSFB160	€ 1 029,00
Etabli pour double SmartFold 2x E3SF210 249 x 163 x 90cm	DSFB210	€ 1 126,00
Etabli pour double SmartFold 2x E3SF260 299 x 163 x 90cm	DSFB260	€ 1 258,00
Etabli pour double SmartFold 2x E3SF310 349 x 163 x 90cm	DSFB310	€ 1 588,00
Etabli pour double SmartFold 2x E3SF360 399 x 163 x 90cm	DSFB360	€ 1 686,00
Etabli pour double SmartFold 2x E3SF410 449 x 163 x 90cm	DSFB410	€ 1 783,00
Etabli pour double SmartFold 2x E3SF460 499 x 163 x 90cm	DSFB460	€ 2 153,00
Etabli pour double SmartFold 2x E3SF510 549 x 163 x 90cm	DSFB510	€ 2 251,00

ETABLIS pour BENCHTOP - plateau non inclus

Etabli pour BenchTop E3BT110 149 x 120/150 x 90cm	BTB110	€ 462,00
Etabli pour BenchTop E3BT160 199 x 120/150 x 90cm	BTB160	€ 668,00
Etabli pour BenchTop E3BT210 249 x 120/150 x 90cm	BTB210	€ 705,00
Etabli pour BenchTop E3BT260 299 x 120/150 x 90cm	BTB260	€ 777,00
Etabli pour BenchTop E3BT310 349 x 120/150 x 90cm	BTB310	€ 983,00
Etabli pour BenchTop E3BT360 399 x 120/150 x 90cm	BTB360	€ 1 021,00
Etabli pour BenchTop E3BT410 449 x 120/150 x 90cm	BTB410	€ 1 059,00
Etabli pour BenchTop E3BT460 499 x 120/150 x 90cm	BTB460	€ 1 303,00
Etabli pour BenchTop E3BT510 549 x 120/150 x 90cm	BTB510	€ 1 341,00

Les produits surlignés ne sont pas disponibles sur stock. Un délai de livraison supplémentaire est à prendre en compte pour ces articles.

Description	Format	Code	Prix de vente Hors Taxes
-------------	--------	------	-----------------------------

ACCESSOIRES POUR LA GAMME JAVELIN2

Outil d'élévation pour Javelin Lift and hold à installer sur un établi		SMLH	€ 187,00
--	--	------	----------

SIMPLEX - Outil de coupe usage universel - précision 1mm

SIMPLEX - 1.1m	110cm - 44"	SIM110	€ 420,00
SIMPLEX - 1.6m	160cm - 64"	SIM160	€ 465,00
SIMPLEX - 2.1m	210cm - 84"	SIM210	€ 506,00
SIMPLEX - 2.6m	260cm - 104"	SIM260	€ 558,00
SIMPLEX - 3.1m	310cm - 124"	SIM310	€ 624,00



ACCESSOIRES

Roulette coupe textile		TEXC	€ 44,90
------------------------	--	------	---------

SABRE SERIES 2 - Outil de coupe à usage universel avec bras articulé - précision 1mm

SABRE-SERIES 2 - 1.0m	100cm - 40"	SAB100	€ 751,00
SABRE-SERIES 2 - 1.5m	150cm - 60"	SAB150	€ 879,00
SABRE-SERIES 2 - 2.0m	200cm - 80"	SAB200	€ 1 008,00
SABRE-SERIES 2 - 2.5m	250cm - 100"	SAB250	€ 1 135,00
SABRE-SERIES 2 - 3.0m	300cm - 120"	SAB300	€ 1 264,00

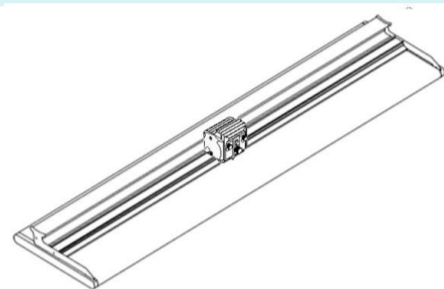

STAND PACK: INCLUS RECEPTACLE DES DECHETS DE COUPE ET BARRE D'ALIMENTATION

Stand Pack - Max roll size 77cm/30"	100cm - 40"	STP2	€ 421,00
Stand Pack - Max roll size 122cm/48"	150cm - 60"	STP5	€ 517,00
Stand Pack - Max roll size 177cm/70"	200cm - 80"	STP7	€ 639,00
Stand Pack - Max roll size 236cm/93"	250cm - 100"	STP8	€ 731,00
Stand Pack - Max roll size 286cm/112"	300cm - 120"	STP9	€ 810,00

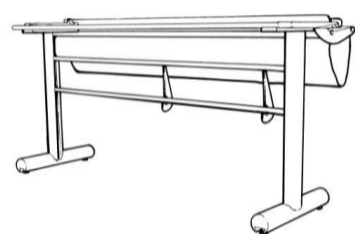

ACCESSOIRES POUR SABRE

Bras d'équerrage	91cm - 36"	SABEMA	€ 89,60
------------------	------------	--------	---------

LAMES & ACCESSOIRES POUR BARRES DE COUPE

Bande silicone jaune - 'T' section (10m - 32')	SILYT	€ 28,20
Bande silicone jaune - section ronde (10m - 32')	SILYR	€ 28,20
Bande silicone blanche - section ronde (10m - 32')	SILWR	€ 32,60
Lames Medium duty cutting blade - pour VABHML (x 100)	CA50-019	€ 15,70
Lame graphik blade Keencut - for VABHG (x 100)	CA50-032	€ 47,50
45mm Lame circulaire pour VABHC (x 10)	CIR45	€ 113,00
Lames dure Keencut 080 (x 100)	CA50-010	€ 44,70
Lame circulaire pour outil TEXC (x 10)	TEXB	€ 84,50
Lame de marquage (x5)	SCO	€ 7,30

ETABLIS MULTI USAGES

Description	Format	Code	Prix de vente Hors Taxes
-------------	--------	------	-----------------------------

NOTE: Les établis sont fournis sans plan de travail, mais incluent les fixations pour les visser.

M-BENCH - Système modulaire d'établi

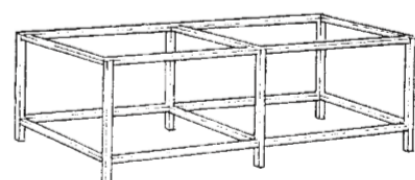

	L	W	H		
Cadre d'établi format 122x122 cm	116	116	90cm	MB4X4	€ 383,00
Cadre d'établi format 122x61 cm	116	60	90cm	MB4X2	€ 334,00
Cadre d'établi format 61x61 cm	60	60	90cm	MB2X2	€ 284,00
EXTENSION - format 122x122 cm	112	116	90cm	MA4X4	€ 306,00
EXTENSION - format 122x61 cm	56	116	90cm	MA4X2A	€ 277,00
EXTENSION - format 61x122 cm	112	60	90cm	MA4X2B	€ 247,00
EXTENSION - format 61x61 cm	56	60	90cm	MA2X2	€ 219,00

Les produits surlignés ne sont pas disponibles sur stock. Un délai de livraison supplémentaire est à prendre en compte pour ces articles.

SAFETY STRAIGHT EDGES

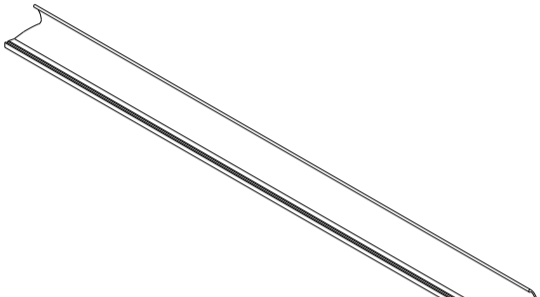
Description	Format	Code	Prix de vente Hors Taxes
REGLE DE COUPE, GRADUATION METRIQUE			
	45cm	MS45	€ 36,30
	60cm	MS60	€ 47,00
	75cm	MS75	€ 56,00
	90cm	MS90	€ 65,20
	105cm	MS105	€ 71,30
	120cm	MS120	€ 78,40
	135cm	MS135	€ 87,50
	150cm	MS150	€ 94,70
	180cm	MS180	€ 111,00

Rogneuse lame rotative

TECHNIC

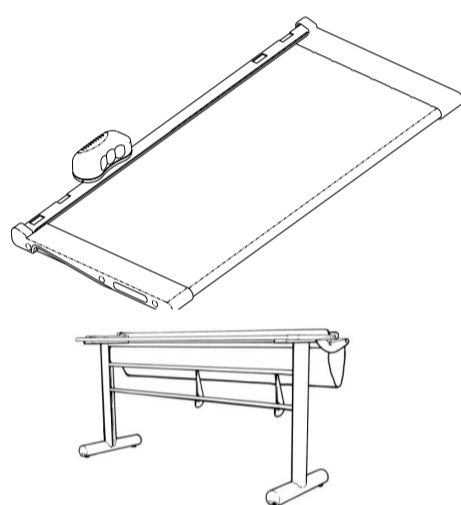

TECHNIC ARC107	107cm - 42"	ARC107	€ 495,00
TECHNIC ARC152	152cm - 60"	ARC152	€ 560,00
TECHNIC ARC203	203cm - 80"	ARC203	€ 625,00
TECHNIC ARC254	254cm - 100"	ARC254	€ 724,00
TECHNIC ARC305	305cm - 120"	ARC305	€ 822,00

STAND PACK: INCLUS RECEPTACLE DECHETS DE COUPE ET BARRE D'ALIMENTATION

Stand Pack - Max roll size 92cm/36"	107cm - 42"	STP3	€ 455,00
Stand Pack - Max roll size 145cm/57"	152cm - 60"	STP6	€ 553,00
Stand Pack - Max roll size 177cm/70"	203cm - 80"	STP7	€ 639,00
Stand Pack - Max roll size 236cm/93"	254cm - 100"	STP8	€ 731,00
Stand Pack - Max roll size 286cm/112"	305cm - 120"	STP9	€ 810,00

ACCESSOIRES POUR SABRE

Bras d'équerrage	91cm - 36"	RCMA	€ 88,60
------------------	------------	------	---------

TECHNIC TE -Rogneuse lame rotative à adapter en bord de table

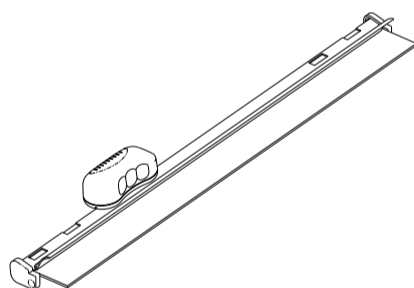

TECHNIC TE100	100cm - 40"	ARCTE100	€ 379,00
TECHNIC TE150	150cm - 60"	ARCTE150	€ 429,00
TECHNIC TE200	200cm - 80"	ARCTE200	€ 477,00
TECHNIC TE250	250cm - 100"	ARCTE250	€ 561,00
TECHNIC TE300	300cm - 120"	ARCTE300	€ 640,00

LAMES POUR TECHNIC ARC & TECHNIC TE

Tête de coupe complète Technic		ARCCH	€ 98,70
--------------------------------	--	-------	---------







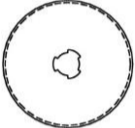

Tapis de coupe

	Format	Code	Prix de vente Hors Taxes
Epaisseur 3 mm, auto cicatrisant, renfort central avec une âme plastique haute résistance, utilisation des deux cotés avec une grille millimétrée sur un côté.			

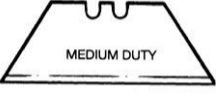
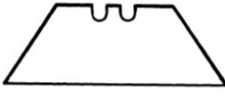
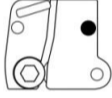

60 x 90 cm	TC090060	€ 42,50
Seulement par suremballage de 10 pcs		
90 x 120 cm	TC090120	€ 79,00
Seulement par suremballage de 5 pieces		
100 x 150 cm	TC100150	€ 125,00
Seulement par suremballage de 5 pieces		
100 x 200 cm	TC100200	€ 175,00
Seulement par suremballage de 5 pieces		

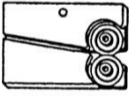
GUIDE DE SELECTION DES LAMES

			Pack size	Order code	selling price
Keencut Lames Graphik		Gamme Evolution 3, Evolution-E2, Javelin-Integra, Javelin-Series 2, Sabre-Series 2 (seulement pour le porte lame VABHG)	100	CA50-032	€ 47,50
Keencut Lame Circulaire 45mm		Evolution-E2, gamme Evolution 3, Javelin-Series 2, Sabre-Series 2 (seulement pour le porte lame VABHC)	10	CIR45	€ 113,00
KEENCUT 080		VC - Ultimat Futura, Ultimat Gold, Ultimat & Artist +	100	CA50-010	€ 44,70
Lames Medium Duty		Excalibur, SteelTraK, Javelin/Practik/Max & Sabre, Vertical Cutting	100	CA50-019	€ 15,70
Lames de marquage		Pour marquage Plexyglass 3mm	5	SCO	€ 7,30
Tête de coupe Aluminium		SteelTraK ST165, ST210 & ST250	1	STALC	€ 129,00
Set de lames circulaire Coupe aluminium		SteelTraK ST165, ST210 & ST250	1	STALW	€ 70,20
Set de lames circulaire Aluminium composite		SteelTraK ST165, ST210 & ST250	1	STCOW	€ 70,20
Roulette carb. tungstene marquage du verre		Excalibur 5000, SteelTraK et ancienne Excalibur 3000	1	CA50-015	€ 16,60
Set de lames circulaire et roulement pour TW		Lame circulaire pour Excalibur 5000	1	EXCOW	€ 64,10
Tête de coupe pour Excalibur		Pour Excalibur 5000 et Excalibur 3000	1	EXCOC	€ 116,00
Tête de coupe complète Technic		Technic RC, TE et OE	1	ARCCH	€ 98,70